



Spis treści

Ważne ostrzeżenia.....	315
Montaż płyty kuchennej.....	321
Wielkość wycięcia w blacie.....	322
Połączenie elektryczne.....	323
Opis produktu.....	324
Właściwości techniczne.....	324
Panel sterowania.....	325
Instrukcja obsługi płytki elektronicznej.....	326
Użytkowanie płyty kuchennej.....	333
Konserwacja i czyszczenie.....	334
Kody błędów.....	335
Usuwanie usterek.....	335
Serwis posprzedażny.....	336



WAŻNE OSTRZEŻENIA

Przed przystąpieniem do użytkowania urządzenia należy zapoznać się instrukcjami bezpieczeństwa. Należy przechowywać je w pobliżu, aby móc z nich skorzystać w przyszłości. Niniejsze instrukcje i samo urządzenie zawierają ważne ostrzeżenia dotyczące bezpieczeństwa, których należy bezwzględnie przestrzegać. Producent nie ponosi odpowiedzialności za nieprzestrzeganie instrukcji bezpieczeństwa, niewłaściwe użytkowanie urządzenia lub nieprawidłowe ustawienie elementów sterujących.

⚠ **OSTRZEŻENIE:** Jeśli powierzchnia płyty jest pęknięta, nie wolno używać urządzenia – ryzyko porażenia prądem.

⚠ **OSTRZEŻENIE:** Zagrożenie pożarem: Na powierzchniach grzejnych nie należy przechowywać żadnych przedmiotów.

⚠ **UWAGA:** Proces gotowania musi być nadzorowany.

Proces krótkiego gotowania musi być nadzorowany przez cały czas.

⚠ **OSTRZEŻENIE:** Pozostawienie urządzenia bez nadzoru podczas przyrządzania potraw z użyciem oleju i tłuszczu może spowodować zagrożenie i prowadzić do powstania pożaru. **NIGDY** nie należy próbować gasić ognia wodą; zamiast tego należy wyłączyć urządzenie i zakryć płomień np. pokrywką lub kocem gaśniczym.

⚠ Nie należy używać płyty kuchennej jako powierzchni roboczej lub podstawy.

Ścierki kuchenne i inne łatwopalne materiały powinny być przechowywane z dala od urządzenia, dopóki wszystkie jego podzespoły całkowicie nie ostygną – ryzyko pożaru.

⚠ Bardzo małe dzieci (0-3 lata) nie powinny zbliżać się do



urządzenia. Małe dzieci (3-8 lat) nie powinny zbliżać się do urządzenia, o ile nie są pod stałym nadzorem. Dzieci w wieku 8 lat i starsze oraz osoby o ograniczonych zdolnościach fizycznych, sensorycznych lub umysłowych lub bez doświadczenia i wiedzy mogą korzystać z urządzenia tylko pod nadzorem lub po otrzymaniu instrukcji bezpiecznego użytkowania i zrozumieniu związanych z nim zagrożeń. Urządzenie nie służy do zabawy dla dzieci. Czynności czyszczenia i konserwacji nie mogą być wykonywane przez dzieci bez nadzoru.

⚠ **OSTRZEŻENIE:** Urządzenie i jego części, do których jest dostęp, nagrzewają się podczas użytkowania. Należy uważać, aby nie dotknąć elementów grzejnych.. Dzieci do lat 8 nie mogą znajdować się w pobliżu urządzenia, chyba że zapewniono stały nadzór nad nimi.

DOZWOLONE ZASTOSOWANIE

⚠ **UWAGA:** urządzenie nie zostało przeznaczone do obsługi za pomocą zewnętrznego urządzenia, np. timera, ani niezależnego systemu zdalnego sterowania.

⚠ To urządzenie jest przeznaczone do użytku w gospodarstwach domowych i do podobnych zastosowań, takich jak: kuchnie dla personelu w sklepach, biurach i innych środowiskach pracy; gospodarstwa wiejskie; samodzielna obsługa przez klientów hoteli, moteli, pensjonatów oferujących nocleg ze śniadaniem i innych tego typu miejsc do zamieszkania.

⚠ Wszelkie inne zastosowania (np. ogrzewanie pomieszczeń) są zabronione.

⚠ Niniejsze urządzenie nie jest przeznaczone do użytku

profesjonalnego. Nie używać urządzenia na zewnątrz.

INSTALACJA

⚠ Urządzenie muszą przytrzymywać i montować co najmniej dwie osoby – ryzyko obrażeń. Podczas wypakowywania i instalacji używać rękawic ochronnych - ryzyko skaleczeń.

⚠ Montaż, podłączenia do źródła wody i zasilania oraz wszelkie naprawy muszą być wykonywane przez wykwalifikowanego technika. Nie naprawiać ani nie wymieniać żadnych części urządzenia, chyba że wyraźnie zaznaczono to w instrukcji obsługi. Dzieci nie powinny zbliżać się do miejsca montażu. Po rozpakowaniu urządzenia należy upewnić się, że nie uległo uszkodzeniu podczas transportu. W przypadku problemów należy skontaktować się ze sprzedawcą lub najbliższym serwisem technicznym. Po zainstalowaniu odpady opakowaniowe (plastikowe, elementy styropianowe itp.) muszą być przechowywane poza zasięgiem dzieci - ryzyko uduszenia. Urządzenie należy odłączyć od zasilania przed każdą operacją montażową - ryzyko porażenia prądem. Podczas instalacji upewnić się, że urządzenie nie może uszkodzić przewodu zasilającego. Występuje ryzyko porażenia prądem. Urządzenie można uruchomić dopiero po zakończeniu instalacji.

⚠ Przed włożeniem piekarnika szafkę należy przyciąć i dokładnie usunąć trociny i wióry.

⚠ Jeśli urządzenie nie zostało zainstalowane nad piekarnikiem, panel oddzielający (brak w zestawie) należy zamontować w komorze pod urządzeniem.

OSTRZEŻENIA ELEKTRYCZNE

⚠ Musi istnieć możliwość odłączenia urządzenia od źródła



zasilania przez wyjęcie wtyczki (jeśli wtyczka jest dostępna) lub za pomocą dostępnego przełącznika wielobiegunowego, zainstalowanego w przewodzie do gniazda zasilania zgodnie z obowiązującymi normami krajowymi; urządzenie musi także posiadać uziemienie zgodne z obowiązującymi normami krajowymi dotyczącymi sprzętu elektrycznego.

⚠ Nie używać przedłużaczy, rozdzielaczy ani adapterów. Podzespoły elektryczne nie mogą być dostępne dla użytkownika po instalacji. Nie używać urządzenia, jeśli jest się mokrym lub boso. Nie uruchamiać urządzenia, jeżeli kabel zasilający lub wtyczka są uszkodzone, jeśli urządzenie nie działa prawidłowo lub jeśli zostało ono uszkodzone bądź upuszczone.

⚠ Jeśli przewód zasilający jest uszkodzony, jego wymianę na identyczny należy, ze względów bezpieczeństwa, zlecić przedstawicielowi producenta, jego agentowi obsługi technicznej lub innym wykwalifikowanym osobom w celu uniknięcia potencjalnego ryzyka - ryzyko porażenia prądem.

⚠ Montaż z wykorzystaniem wtyczki przewodu zasilającego jest niedozwolony, chyba że produkt jest już wyposażony w taką wtyczkę dostarczoną przez producenta.

CZYSZCZENIE I KONSERWACJA

⚠ **OSTRZEŻENIE:** Sprawdzić, czy urządzenie zostało wyłączone i odłączone od źródła zasilania przed przystąpieniem do czynności konserwacyjnych. Aby uniknąć ryzyka obrażeń ciała, należy używać rękawic ochronnych (ryzyko skaleczenia) i butów ochronnych (ryzyko stłuczenia) pamiętać o obsłudze przez dwie osoby (zmniejszenie obciążenia); w żadnym przypadku nie stosować urządzeń

parowych do czyszczenia (ryzyko porażenia prądem). Niefachowe naprawy nieautoryzowane przez producenta mogą spowodować zagrożenie dla zdrowia i bezpieczeństwa, za które producent nie ponosi odpowiedzialności. Wszelkie wady lub uszkodzenia spowodowane nieprofesjonalnymi naprawami lub konserwacją nie są objęte gwarancją, której warunki są przedstawione w dokumencie dostarczonym wraz z urządzeniem.

⚠ Nie należy używać środków ściernych, żrących, środków na bazie chloru ani środków do szorowania.

UTYLIZACJA OPAKOWANIA

Materiał, z którego wykonane jest opakowanie, w 100% nadaje się do recyklingu i jest oznaczony symbolem . Części opakowania nie należy wyrzucać, lecz zutylizować zgodnie z przepisami w zakresie usuwania odpadów, określonymi przez lokalne władze.

UTYLIZACJA URZĄDZEŃ AGD

Urządzenie zostało wykonane z materiałów nadających się do recyklingu lub do ponownego użycia. Urządzenie należy utylizować zgodnie z miejscowymi przepisami dotyczącymi gospodarki odpadami. Aby uzyskać więcej informacji na temat utylizacji, odzyskiwania oraz recyklingu urządzeń AGD należy skontaktować się z lokalnym urzędem, punktem skupu złomu lub sklepem, w którym zakupiono urządzenie. To urządzenie jest oznaczone zgodnie z dyrektywą Unii Europejskiej 2012/19/UE w sprawie zużytego sprzętu elektrotechnicznego i elektronicznego (WEEE) oraz z przepisami dotyczącymi



sprzętu elektrycznego i elektronicznego z 2013 r. (w brzmieniu zmienionym). Właściwa utylizacja urządzenia pomoże zapobiec ewentualnym negatywnym skutkom dla środowiska oraz zdrowia ludzkiego.

Ten symbol  na urządzeniu lub dołączonej dokumentacji oznacza, że urządzenia nie wolno traktować jak zwykłego odpadu domowego. Należy oddać je do punktu zajmującego się utylizacją i recyklingiem urządzeń elektrycznych i elektronicznych.

DEKLARACJA ZGODNOŚCI

To urządzenie spełnia wymagania ekoprojektu z Rozporządzenia Komisji (UE) nr 66/2014 oraz rozporządzeń z 2019 r. dotyczących ekoprojektu dla produktów związanych z energią oraz informacji na temat energii (zmiana) (wyjście z UE), zgodnie z normą europejską EN 60350-2.

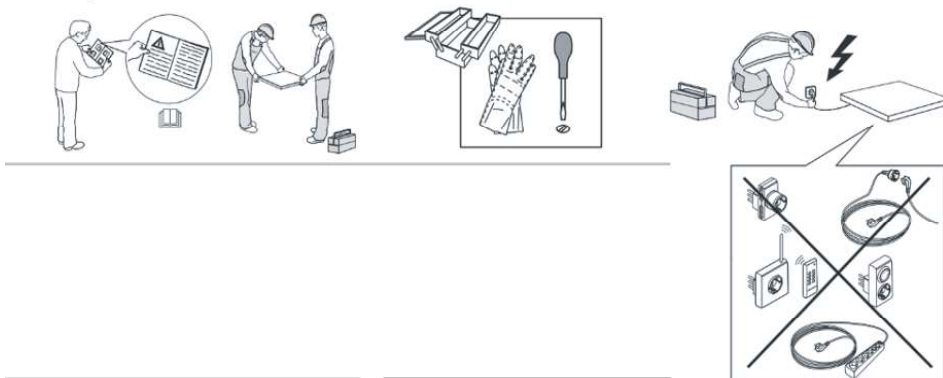

INSTALACJA

- Płyta kuchenna musi być zamontowana w blacie na głębokości między 20 mm a 50 mm.
- Zainstalować panel rozdzielający pod płytą.
- Po zakończeniu montażu dolna część urządzenia nie powinna być już dostępna.
- Nie montować panela rozdzielającego jeśli pod urządzeniem zainstalowany jest piekarnik.
- Nic nie może się znajdować między płytą kuchenną a piekarnikiem (prowadnice poprzeczne, wsporniki, etc.).
- Odległość między dolną powierzchnią szklano-ceramicznej płyty grzejnej a szafką lub panelem oddzielającym musi wynosić przynajmniej 20 mm.
- Jeżeli płyta kuchenna ma być zainstalowana obok meblościanki, to pomiędzy krawędzią płyty kuchennej a bokiem meblościanki należy pozostawić odstęp co najmniej 100 mm.
- Dla wbudowanych wymiarów i instalacji patrz rysunek w tym paragrafie.
- Należy zachować minimalną odległość między płytą kuchenną a okapem znajdującym się nad płytą. Więcej informacji na ten temat znajduje się w podręczniku użytkownika okapu.
- Po wyczyszczeniu powierzchni płyty kuchennej nałożyć na nią załączoną uszczelkę (chyba że została już założona).
- Nie instalować płyty kuchennej nad zmywarką bądź pralką, aby zapobiec przedostawaniu się pary lub wilgoci do obwodów elektronicznych – mogłyby one ulec uszkodzeniu.
- Jeśli pod płytą kuchenną zamontowany jest piekarnik, należy upewnić się, że jest on wyposażony w system chłodzenia. Jeśli temperatura obwodów elektronicznych przekroczy maksymalną dopuszczalną temperaturę, płyta kuchenna wyłączy się automatycznie; W takim przypadku należy odczekać kilka minut, aż wewnętrzna temperatura obwodów elektronicznych osiągnie dozwoloną wartość – w tym momencie będzie możliwe ponowne włączenie płyty grzejnej.

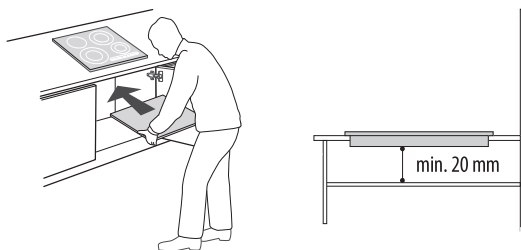

Umieszczenie płyty grzewczej

1. Obrócić płytę kuchenną do dołu i postawić na gładkim podłożu.
2. Aby zapobiec przedostawaniu się obcych substancji i płynów pomiędzy płytą kuchenną a blatem, należy nanieść pastę znajdującą się w opakowaniu na boki dolnej osłony blatu. Na narożnikach należy zaokrąglić pastę i zwiększać zaokrąglenia do momentu wypełnienia szczelin w narożnikach.
3. Ponownie obrócić płytę kuchenną, dopasować i umieścić na blacie.
4. Zamocować płytę kuchenną na blacie za pomocą dołączonego zacisku i śrub.

Schemat montażowy

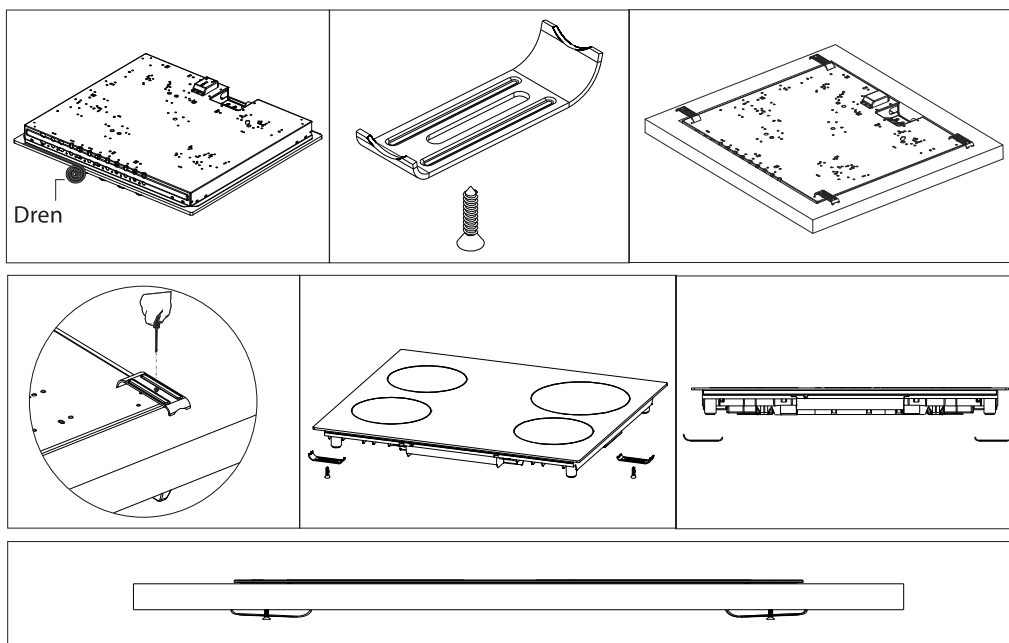

Wymiary i odległości, które należy zachować

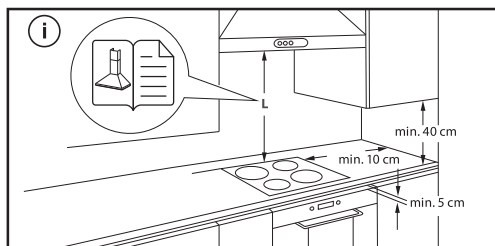

Wielkość wycięcia w blacie

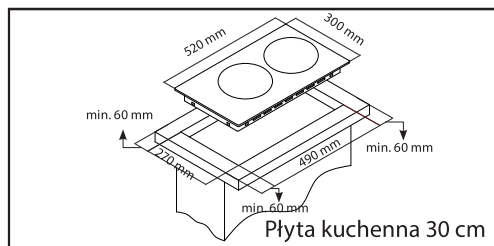

Połączenie elektryczne

- Przed podłączeniem płyty do źródła zasilania należy wykonać połączenie elektryczne.
- Instalacja musi być przeprowadzona przez wykwalifikowanego pracownika znającego aktualne przepisy dotyczące bezpieczeństwa i instalacji. W szczególności, instalacja musi być przeprowadzona zgodnie z przepisami obowiązującymi u lokalnego dostawcy prądu.
- Upewnić się, że napięcie podane na tabliczce znamionowej znajdującej się w dolnej części urządzenia jest zgodne z napięciem w instalacji domowej.
- Obowiązujące przepisy wymagają, by urządzenie było uziemione: należy użyć jedynie przewodów (w tym przewodu uziemiającego) o odpowiednim rozmiarze

Podłączenie do bloku zacisków:

Do połączenia elektrycznego użyć przewodu H05 VV-F3G 4 mm²

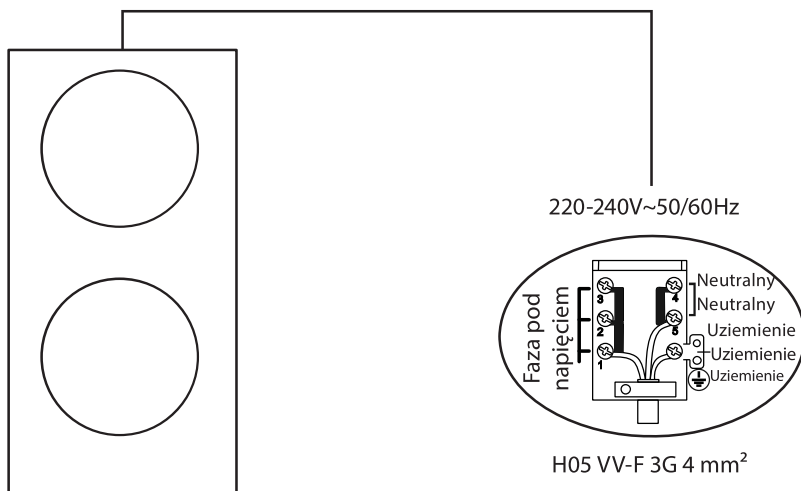

UWAGA: przewód zasilający musi być wystarczająco długi, tak aby można wyjąć płytę kuchenną z blatu i musi być tak usytuowany, aby zapobiec uszkodzeniu lub przegrzaniu spowodowanemu kontaktem z podstawą płyty.

OPIS PRODUKTU

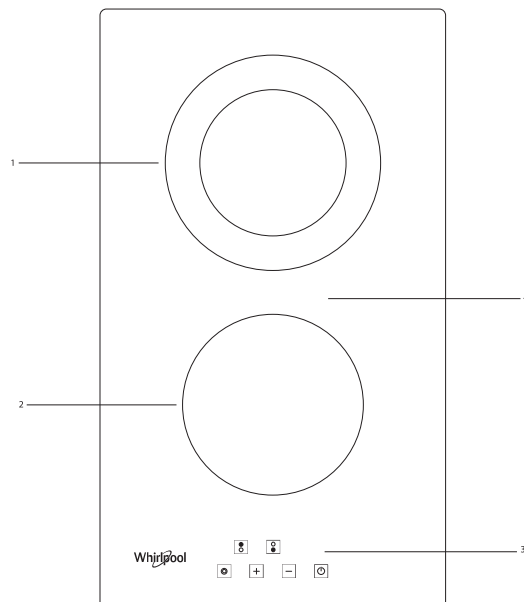

WAŻNE: Powyższa ilustracja ma jedynie charakter poglądowy.

1. Podwójny podgrzewacz ceramiczny (120 mm / 180 mm)
2. Podgrzewacz ceramiczny (140 mm)
3. Przełączniki sterowania
4. Powierzchnia szklana

WŁAŚCIWOŚCI TECHNICZNE

Dane techniczne	Moc płyty kuchennej
Podgrzewacz ceramiczny 140 mm	1200 W
Podgrzewacz ceramiczny 120 / 180 mm	1800 W
Napięcie zasilania	220-240V AC / 50-60 Hz

PANEL STEROWANIA

Elementy sterujące strefy grzewczej i odpowiadający im wyświetlacz

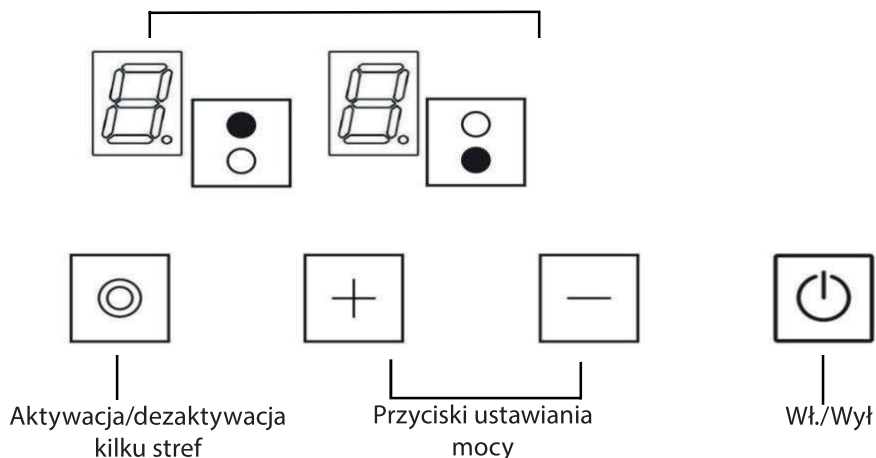

WAŻNE: Powyższy panel sterowania ma jedynie charakter pogładowy. Należy uwzględnić panel sterowania na swoim urządzeniu.

Ostrzeżenia dotyczące użytkowania sterownika Touchmatic

1. Elementy sterujące reagują na dotyk, więc nie trzeba wywierać na nie żadnego nacisku.
2. Podczas korzystania z urządzenia używać dolnej, a nie górnej części palca.

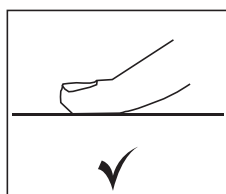

Prawidłowe

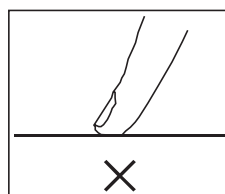

Nieprawidłowe

3. Należy upewnić się, że dotykowe elementy sterowania są zawsze czyste i suche. Nawet cienka warstwa wody może utrudniać działanie dotykowych elementów sterujących.

CODZIENNA EKSPLOATACJA

KUCHENKA DO ZABUDOWY 30 CM OWALNA - INSTRUKCJA OBSŁUGI PŁYTY ELEKTRONICZNEJ PODWÓJNEJ WITROCERAMICZNEJ

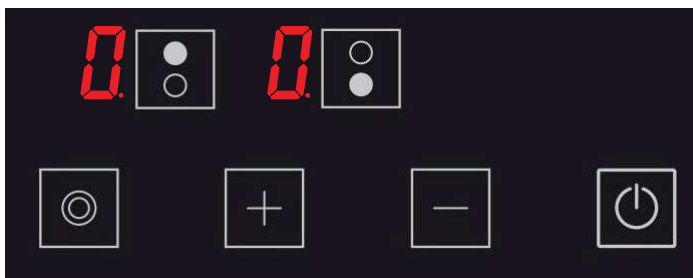



	Przycisk wyboru górnego obszaru gotowania
	Przycisk wyboru dolnego obszaru gotowania
	Przycisk wyboru funkcji specjalnych
	Przycisk plus
	Przycisk minus
	Przycisk Wł./wył
	Ikona wyświetlacza temperatury



Włączanie kuchenki

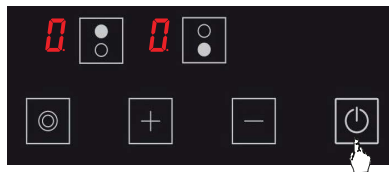



Uwaga: Urządzenie zaczyna działać w ciągu 1 sekundy po podłączeniu do sieci. Wszystkie diody LED i są podświetlone przez 1 sekundę.

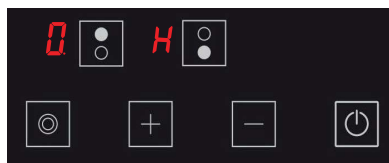

Urządzenie jest włączane przez naciśnięcie przycisku . Symbol  jest wyświetlany na wszystkich wyświetlaczach. (Patrz rys. 1)

Rysunek 1





Jeśli temperatura szkła nad płytami kuchennymi jest wyższa niż + 60°C, ikony  i  są wyświetlane na wyświetlaczu odpowiednio kolejno. ( = 0,5 sekundy,  = 0,5 sekundy) (patrz rys. 2)

Rysunek 2

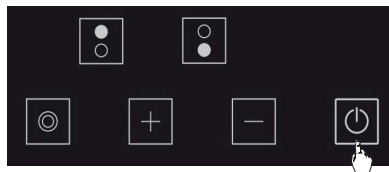
Wyłączanie kuchenki





Urządzenie jest wyłączane przez naciśnięcie przycisku . (patrz rys. 3) Urządzenie można wyłączyć, naciskając przycisk , nawet jeśli aktywne jest zabezpieczenie przed dziećmi.

Rysunek 3

UWAGA: Podzespoły elektroniczne pozostają aktywne przez 20 sekund. Jeśli w tym czasie nie zostanie osiągnięty żaden poziom gotowania, urządzenie przełączy się automatycznie w tryb „wyłączony”, czemu towarzyszyć będzie sygnał dźwiękowy.

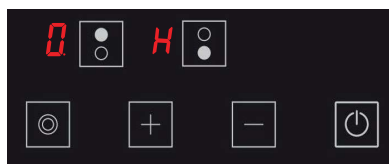
Wskaźnik ciepła resztkowego



Jeśli ikona  na wyświetlaczu kuchenki jest podświetlona, oznacza to, że dana płyta jest jeszcze gorąca. Może służyć do podgrzewania niewielkiej ilości żywności. (Patrz rys. 4).

UWAGA: Wskaźnik ciepła resztkowego nie jest podświetlany, a więc nie ostrzega użytkownika przed wysoką temperaturą w przypadku braku zasilania.

Rysunek 4

UWAGA: Wskaźnik ciepła resztkowego dla każdego pola grzejnego pozostaje aktywny, dopóki zmierzona temperatura szkła nie spadnie poniżej + 60 °C.

Włączanie obszarów gotowania kuchenki

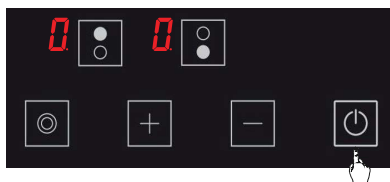

1. Włączyć kuchenkę, naciskając przycisk. (Patrz rys. 5)

Rysunek 5

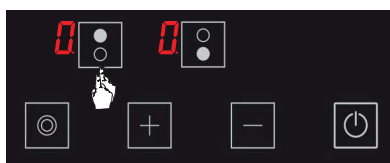

2. Nacisnąć przycisk wyboru odpowiedniej płyty grzewczej. Przy pierwszym dotknięciu na odpowiedniej płycie grzewczej pojawia się ikona . (Patrz rys. 6)

Rysunek 6

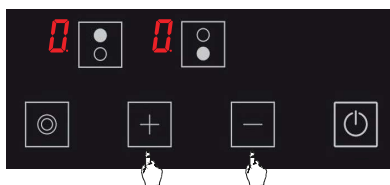

3. Poziom mocy danej płyty może być ustawiony od 1 do 9 za pomocą przycisków i lub od do 9 zgodnie z opcją kuchenki. (Patrz rys. 7)

Rysunek 7

UWAGA: Jeśli wybrana płyta grzewcza jest gorąca, po dokonaniu wyboru zamiast ikony pojawi się ikona .

Funkcja utrzymywania ciepła (opcja)

Funkcja utrzymywania ciepła utrzymuje w cieple ugotowane potrawy umieszczone na polu grzewczym. Przy tej funkcji wybrana płyta grzewcza pracuje z mniejszą mocą. Funkcja utrzymywania ciepła to także poziom gotowania.

Aby włączyć funkcję utrzymywania ciepła;

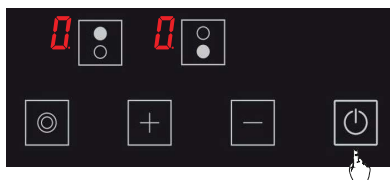

1. Włączyć kuchenkę, naciskając przycisk. (Patrz rys. 8)

Rysunek 8

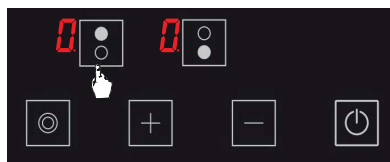

Rysunek 9

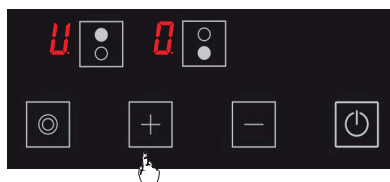

Rysunek 10

Wyłączanie obszarów gotowania kuchenki:

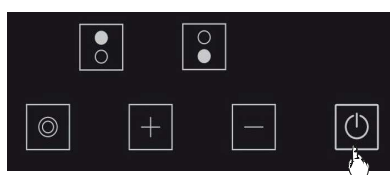

Rysunek 11

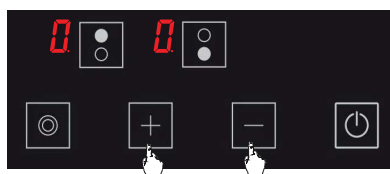

Rysunek 12



Rysunek 13

2. Nacisnąć raz przycisk wyboru odpowiedniej płyty grzewczej. Przy pierwszym dotknięciu wyświetlana jest ikona 0. (Patrz rys. 9)

3. Następnie nacisnąć raz przycisk +. Po tym dotknięciu na odpowiedniej płycie grzewczej będzie wyświetlana ikona 0. (Patrz rys. 10) Dzięki temu włącza się funkcja utrzymywania ciepła.

1. Kuchenkę można wyłączyć, naciskając przycisk zasilania. (Patrz rys. 11)

2. Za pomocą przycisków + i - doprowadzić temperaturę na wszystkich płytach grzewczych do 0. (Patrz rys. 12) Kuchenka wyłączy się samoczynnie po 20 sekundach

3. Jeżeli po 20 sekundach któraś z płyt grzewczych jest nadal gorąca, symbol H jest wyświetlany do momentu, gdy temperatura danej płyty grzewczej spadnie poniżej +60 °C. (Patrz rys. 13) Po wyłączeniu kuchenki nie wyświetla się żadna ikona, jeśli odpowiednia płyta nie jest gorąca.



Funkcja blokady przed dziećmi (opcja)

Aby aktywować blokadę przed dziećmi;

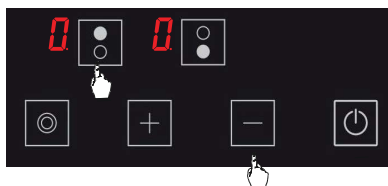

1. Nacisnąć jednocześnie górny przycisk wyboru płyty (☉) i przycisk minus (−), słychać w tym czasie krótki sygnał ostrzegawczy. (Patrz rys. 14) Następnie należy zdjąć palce z panelu sterowania kucharki.

Rysunek 14

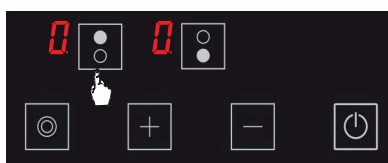

2. Ponownie nacisnąć górny przycisk wyboru płyty (☉). (Patrz rys. 15)

Rysunek 15

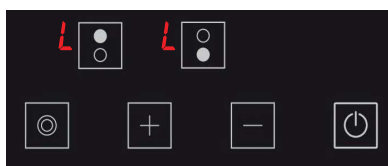

3. W tym czasie aktywowana jest blokada przed dziećmi, a na wszystkich płytach grzewczych wyświetlana jest ikona L wskazująca ten stan. (Patrz rys. 16) Ikony L i H są wyświetlane naprzemiennie, jeśli któraś z płyt grzewczych jest gorąca.

Rysunek 16

Aby wyłączyć blokadę przed dziećmi do czasu wyłączenia kucharki;

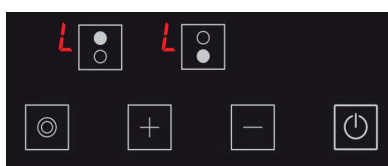

1. Ikona L jest wyświetlana na wszystkich wyświetlaczach, gdy kucharka jest włączona i blokada przed dziećmi jest aktywna. (Patrz rys. 17) Ikony L i H są wyświetlane naprzemiennie, jeśli któraś z płyt grzewczych jest gorąca. Kuchenkę można wyłączyć lub wyłączyć tylko za pomocą przycisku ⏻.

Rysunek 17

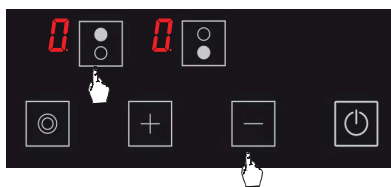

2. Nacisnąć jednocześnie górny przycisk wyboru płyty (☉) i przycisk minus (−). (Patrz rys. 18) W tym czasie słychać będzie krótki sygnał ostrzegawczy. Następnie należy zdjąć palce z panelu sterowania kucharki.

Rysunek 18

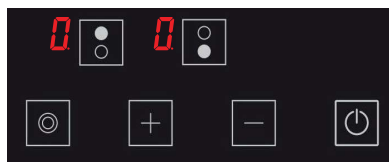

Rysunek 19

3. Ikona **H** jest wyświetlana na wszystkich wyświetlaczach. (Patrz rys. 19) Ikony **H** i **H** są wyświetlane naprzemiennie, jeśli któraś z płyt grzewczych jest gorąca.

UWAGA: Blokada przed dziećmi jest wyłączona do momentu wyłączenia kucharki tylko dzięki czynnościom wykonanym w tym rozdziale. Innymi słowy, blokada przed dziećmi zostanie ponownie aktywowana, jeśli urządzenie zostanie wyłączone i ponownie włączone. W ten sposób blokada przed dziećmi jest aktywowana przy każdym wyłączeniu i włączeniu kucharki.

Aby całkowicie aktywować blokadę przed dziećmi;

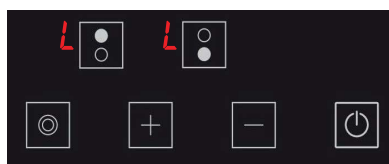

Rysunek 20

1. Ikona **L** jest wyświetlana na wszystkich wyświetlaczach, gdy kucharka jest wyłączona i blokada przed dziećmi jest aktywna. (Patrz rys. 20) Ikony **L** i **H** są wyświetlane naprzemiennie, jeśli któraś z płyt grzewczych jest gorąca. Kuchenkę można wyłączyć lub wyłączyć tylko za pomocą przycisku **⏻**.

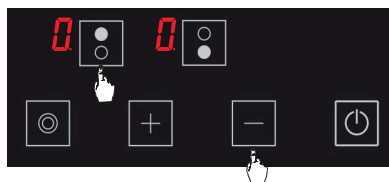

Rysunek 21

2. Nacisnąć jednocześnie górny przycisk wyboru płyty (**🔼**) i przycisk minus (**⊖**). (Patrz rys. 21) W tym czasie słychać będzie krótki sygnał ostrzegawczy. Następnie należy zdjąć palce z panelu sterowania kucharki.

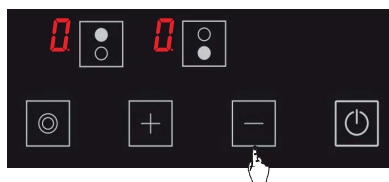

Rysunek 22

3. Nacisnąć ponownie przycisk **⊖**: (Patrz rys. 22) Wykonuje się to zaraz po wykonaniu 2. kroku. Blokada przed dziećmi jest wyłączona na stałe. Innymi słowy, blokada przed dziećmi pozostaje wyłączona nawet po wyłączeniu i ponownym włączeniu urządzenia.

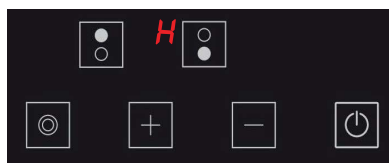

Rysunek 23

4. Po wykonaniu tych procedur urządzenie przechodzi w tryb gotowości. Jednak w przypadku gorącej płyty grzewczej ikona **H** będzie wyświetlana nawet wtedy, gdy urządzenie przejdzie w tryb czuwania. (Patrz rys. 23)



UWAGA: Blokada przed dziećmi jest wyłączana w przypadku przerwy w dostawie prądu.

Przycisk wyboru funkcji specjalnych

Przycisk wyboru funkcji specjalnych steruje podwójnym podgrzewaczem. Po wybraniu do gotowania podwójnego podgrzewacza, włączone są obie płyty tego podgrzewacza. Można wybrać jedno pole grzewcze podwójnego podgrzewacza, naciskając przycisk wyboru funkcji specjalnych. Dotknąć ponownie przycisku wyboru funkcji specjalnych, aby aktywować obie strefy gotowania podgrzewacza.

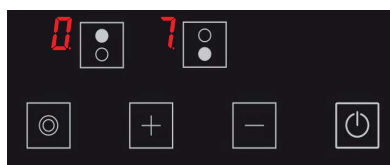

Ikona punktu (●) jest wyświetlana obok poziomu gotowania odpowiedniej płyty, gdy obie płyty podwójnego podgrzewacza są aktywne. (Patrz rys. 24)

Rysunek 24

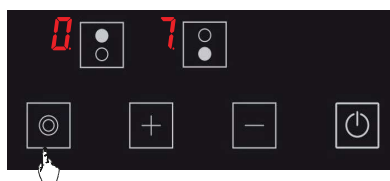

Poziom gotowania jest wyświetlany samodzielnie bez ikony punktu (●), gdy pojedyncza płyta grzewcza podwójnego podgrzewacza jest aktywowana poprzez dotknięcie przycisku wyboru funkcji specjalnych. (Patrz rys. 25)

Rysunek 25

UŻYTKOWANIE PŁYTY KUCHENNEJ

1. Umieścić garnki i patelnie tak, aby ich uchwyty nie znajdowały się nad płytami grzewczymi, aby zapobiec nagrzewaniu się rączek.
2. Umieścić odpowiednią ilość jedzenia w garnkach i na patelniach. W ten sposób można zapobiec przelewaniu się potraw i uniknąć niepotrzebnego sprzątania.
3. Nie należy używać pojemników, które są niestabilne i które można łatwo przewrócić na płycie grzewczej.
4. Nie należy stawiać pustych garnków i patelni na płytach grzewczych z włączonym płomieniem.
5. Należy zawsze wyłączać płyty grzewcze po każdym użyciu.
6. Nie należy stawiać na produkcie pojemników, na które może oddziaływać ciepło.
7. Nie należy eksploatować płyt grzewczych bez postawionych na nich garnków i patelni.
8. Nie należy kłaść pokrywek garnków i patelni na płytach grzewczych.
9. Gdy chcemy postawić garnek na innej płycie, należy go podnieść i postawić ponownie, a nie przesuwać.
10. Utrzymywać otwartą pokrywę pojemnika, używanego do podgrzewania oleju.
11. Nie należy wlewać oleju o objętości większej niż jedna trzecia patelni. Nie należy pozostawiać oleju bez nadzoru, gdy jest on podgrzewany. Bardzo gorące oleje mogą spowodować pożar.
12. Stosować wyłącznie garnki i patelnie z obrobionymi podstawami. Ostre krawędzie powodują zarysowania na powierzchni.
13. Nie należy używać aluminiowych garnków i patelni. Aluminium powoduje uszkodzenia powierzchni płyty grzewczej.



Chłapnięcia i przelanie mogą spowodować uszkodzenie powierzchni płyty kuchennej i pożar.



Nie należy używać pojemników o wypukłych lub wklęsłych podstawach.



Jeśli średnica garnka jest mniejsza niż średnica płyty grzewczej, powoduje to straty energii.



Stosować wyłącznie garnki i patelnie z płaskimi i podstawami.

KONSERWACJA I CZYSZCZENIE



OSTRZEŻENIE

- **Odłączyć urządzenie od zasilania.**

Ważne:

- Nie wolno stosować urządzeń czyszczących parą.
- Nie używać gąbek ściernych ani myjek, gdyż mogą one uszkodzić szklaną powierzchnię.
- Po każdym użyciu należy oczyścić płytę (gdy jest zimna), aby usunąć osady i plamy powstałe od resztek żywności.
- Cukier oraz potrawy o wysokiej zawartości cukru niszczą płytę i należy je niezwłocznie usuwać z jej powierzchni.
- Sól, cukier i piasek mogą rysować szklaną powierzchnię.
- Używać miękkiej ściereczki, chłonnych ręczników kuchennych lub specjalnego przyrządu do czyszczenia płyty (postępować zgodnie z instrukcją producenta).
- Płyny rozlane na pola grzejnych mogą powodować przesuwanie się lub wibrowanie naczyń do gotowania.
- Po wyczyszczeniu płyty należy ją dokładnie osuszyć.

USUWANIE USTEREK

Jeśli płyta grzejna nie będzie działała poprawnie, przed skontaktowaniem się z serwisem technicznym należy zapoznać się z przewodnikiem wykrywania i usuwania usterek, aby ustalić przyczynę usterek.

- Przeczytać i przestrzegać instrukcji podanych w rozdziale „Codzienne użytkowanie”.
- Należy sprawdzić, czy zasilanie elektryczne nie zostało wyłączone.
- Po wyczyszczeniu dokładnie osuszyć płytę.
- Jeśli po intensywnym użytkowaniu płyta nie działa, temperatura wewnętrzna płyty jest zbyt wysoka. Odczekać kilka minut, aż płyta grzewcza ostygnie.
- Jeśli płyta grzejna nie będzie działała poprawnie, przed skontaktowaniem się z serwisem technicznym należy zapoznać się z przewodnikiem wykrywania i usuwania usterek, aby ustalić przyczynę usterek.

KOD błędu	opis błędu	potencjalna przyczyna błędu	usuwanie błędu
ER 03 i ciągły sygnał dźwiękowy	Ciągłe używanie przycisków; działanie modułu sterującego zostaje przerwane po 10 sekundach.	Woda lub naczynia kuchenne na szkle nad modułem sterującym.	Oczyszczyć powierzchnię roboczą kuchenki.
ER 20	Usterka pamięci flash.	Błąd ^ C.	Wymienić płytkę elektroniczną.
ER 21	Zbyt wysoka temperatura.	Temperatura otoczenia dla elektroniki jest zbyt wysoka.	Pozostawić powierzchnię gotowania do ostygnięcia. Sprawdzić weryfikację temperatury modułu sterującego.
ER 22	Usterka przy ocenie przycisku. Moduł sterujący jest włączany po 3,5 - 7,5 sekundy.	Zwarcie lub błąd w wykrywaniu przycisków.	Wymienić płytkę elektroniczną.
ER 31	Dane konfiguracyjne są nieprawidłowe.	-	Wymagana jest nowa konfiguracja.
ER 36	Błąd czujnika temperatury.	Zwarcie lub wyłączenie płytki elektronicznej.	Wymienić płytkę elektroniczną.
ER 40	Napięcie zasilania jest zbyt niskie, aby włączyć urządzenie.	Główny PTC jest zbyt gorący.	Odłączyć kuchenkę od sieci elektrycznej.
ER 47	Błąd komunikacji pomiędzy konfiguracją płyty elektronicznej a podgrzewaczami.	Brak komunikacji lub błędna komunikacja.	Upewnić się, że kabel połączeniowy jest podłączony prawidłowo i działa.
U 400	Nieprawidłowe połączenie.	Moduł sterujący jest podłączony nieprawidłowo.	Podłączyć kuchenkę do zasilania o prawidłowym napięciu sieciowym.

UWAGA: Jeśli urządzenie pracuje na maksymalnym poziomie zbyt długo, może się automatycznie wyłączyć. Jest to normalny środek służący bezpieczeństwu urządzenia.

SERWIS POSPRZEDAŻNY

W celu uzyskania pełnego wsparcia, należy zarejestrować posiadany produkt na

www.whirlpool.eu/register

PRZED SKONTAKTOWANIEM SIĘ Z SERWISEM NALEŻY:

1. Sprawdzić, czy nie można samodzielnie rozwiązać problemu, zgodnie z zaleceniami podanymi w **INSTRUKCJI USUWANIA USTEREK**.
2. Wyłączyć i ponownie włączyć urządzenie, aby sprawdzić, czy usterka nie ustąpiła.

JEŚLI PO WYKONANIU POWYŻSZYCH CZYNNOŚCI USTERKA NADAL WYSTĘPUJE, SKONTAKTUJ SIĘ Z NAJBLIŻSZYM SERWISEM TECHNICZNYM.

W celu uzyskania wsparcia, zadzwonić pod numer podany w książce gwarancyjnej lub postępować zgodnie ze wskazówkami umieszczone na stronie internetowej

www.whirlpool.eu

Kontaktując się z naszym serwisem posprzedażnym, należy zawsze podać:

- krótki opis usterki;
- dokładny typ i model urządzenia

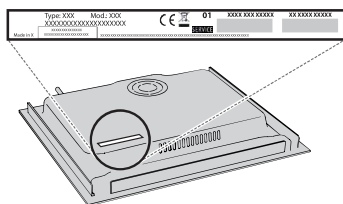

- numer seryjny (numer po literach „SN” na tabliczce znamionowej znajdującej się pod urządzeniem). Numer seryjny jest również podany w dokumentacji;



Mod. **XXX XXX**

Ind.C. **XXXX XXXX XXXX**

Prod.N. **86999XXXXXX**

S.N. **XXXX XXXX XXXX**

- dokładny adres;
- numer telefonu.

Jeśli konieczna będzie naprawa, należy zwrócić się do autoryzowanego serwisu technicznego (zapewni to gwarancję zastosowania oryginalnych części zamiennych oraz właściwie przeprowadzonej naprawy).

W przypadku montażu nie nad piekarnikiem do zabudowy, można zadzwonić do obsługi posprzedażnej, aby zakupić zestaw rozdzielacza C00628720 (płyta grzewcza 60 i 65 cm) lub C00628721 (płyta grzewcza 77 cm).

Jeśli użytkownik woli nie kupować zestawu rozdzielacza należy upewnić się, że separator jest zainstalowany zgodnie z instrukcjami montażu .

